







Uwe Kloska GmbH
Technischer Ausrüster
Pillauer Straße 15
28217 Bremen
Tel.: 0421 - 618 02-54
Fax: 0421 - 618 02-55
E-mail: schlauchtechnik@kloska.com
Internet: www.kloska.com





Saug- und Druckschläuche für
die Kanalreinigung
Telleborg Schläuche und Schlauchleitungen

Saugschläuche

Wasser

	Seele	Betriebsdruck bar	Berstdruck bar	Temp. °C	Innen Ø mm
 CANALKLER 250	 SBR	250	625	+ 80	13 bis 38
 KLERIX	 SBR	200	500	+ 80	13 bis 32

Schlamm und Brauchwasser

	Seele	Betriebsdruck bar	Berstdruck bar	Temp. °C	Innen Ø mm
 ASPIKLER N	 SBR	6	15	+ 80	100 bis 204
 ASSAINIX	 NR	4	12	+ 60	90 bis 150

Hochdruckreinigungsschläuche

	Seele	Betriebsdruck bar	Berstdruck bar	Temp. °C	Innen Ø mm
 TRELLET 580	 NBR/SBR	650/500	1600/1200	+ 150	8 bis 13

Kupplungen

Armaturen:

Es wurden spezielle Einpresskupplungen für den Kanalspülschlauch CANALKLER 250 entwickelt:
 - Entsprechend den einschlägigen Sicherheitsvorschriften in vielen europ. Ländern, wie z.B. Deutschland, Niederlande, Frankreich, Schweden, ist auf jeder Einpresskupplung der Name Trelleborg, nebst Logo und Betriebsdruck eingepresst.



**ASPIKLER N
ASSAINIX**

🔄 **Flexibilität**

■ Hohe Flexibilität auch bei niedriger Temperatur.

🔄 **Hohe Abriebfestigkeit**

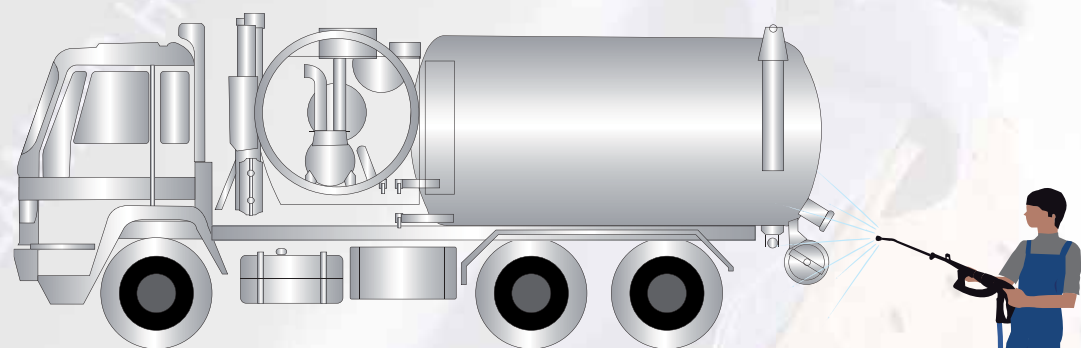
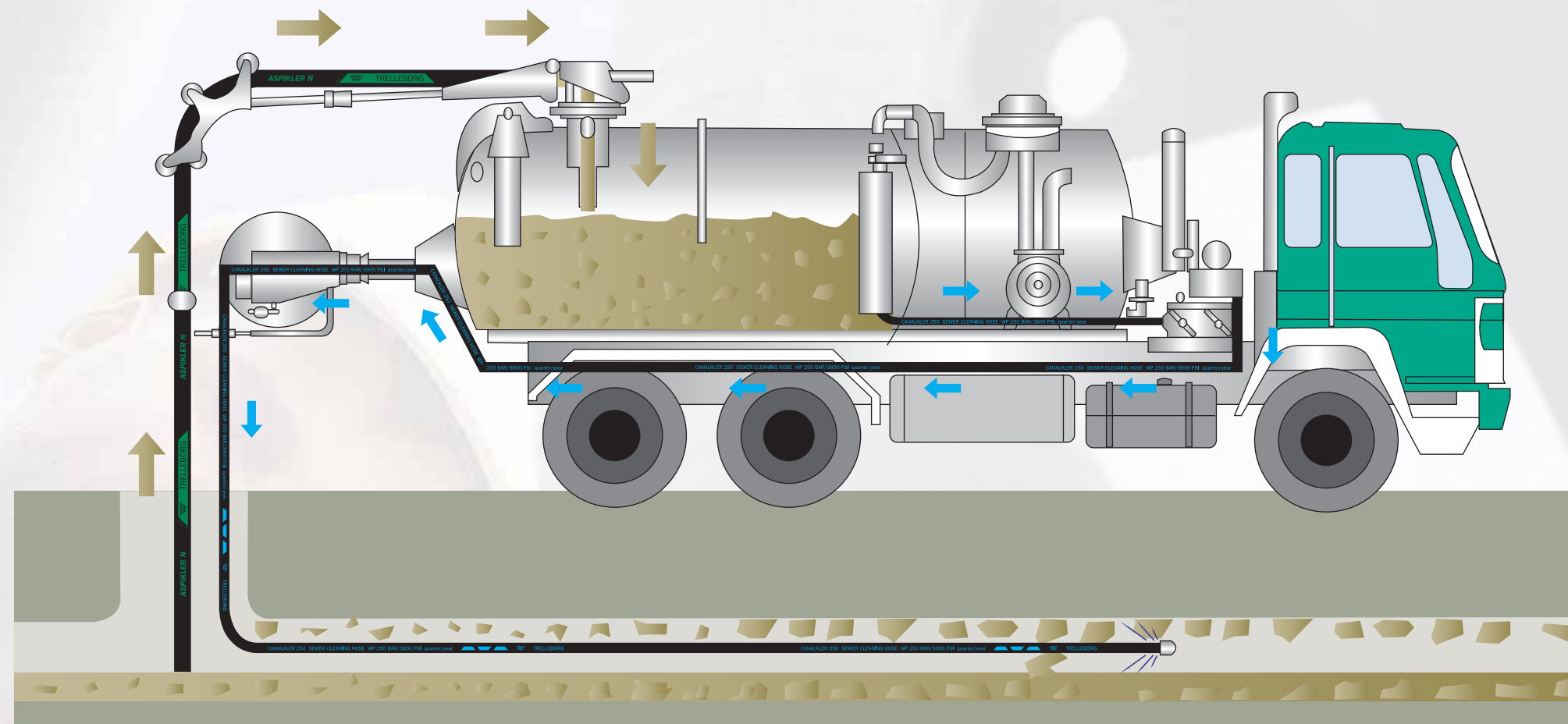

TRELLJET 580

🔄 **Hohe Standzeiten**

🔄 **Nicht abfärbende Decke**

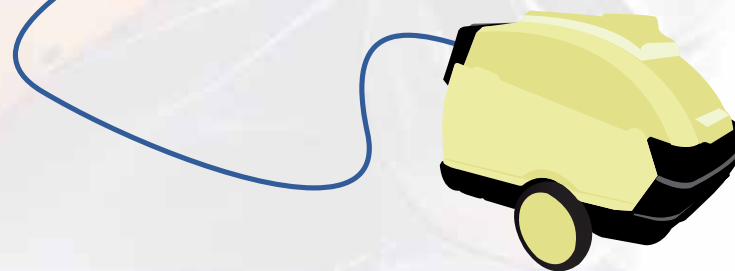

CANALKLER 250

🔄 **Sicherheit**

■ Aramid-Textileinlage.

■ 250 bar Betriebsdruck, Berstdruck = 625 bar.

🔄 **Hohe Standzeiten**

■ Besonders hohe Abriebfestigkeit der Decke.

🔄 **Leicht / gute Handhabung**

■ Keine Metalleinlagen.

Zur Vermeidung von Verletzungen,
Unfällen, Verschleiß und
unhandlicher Benutzung ...



Einsatzgebiet



Hochdruckreinigungsschlauch



Saugschlauch für die Kanalreinigung



Hochdruck



Trelleborg Industrial Hose
Trelleborg Industrie SAS - ZI La Combaude - Rue de Chantemerle - 63050 Clermont-Ferrand Cedex 2 - France
Tel +33 (0)473 258 181 - Fax +33 (0)473 258 217 - www.trelleborg.com/industrialhose

SAS au capital de 9 909 450 € - RCS Clermont-Ferrand B 391 933 397 - SIRET 391 933 397 00013 - APE 2219 Z - TVA FR 56 391 933 397